

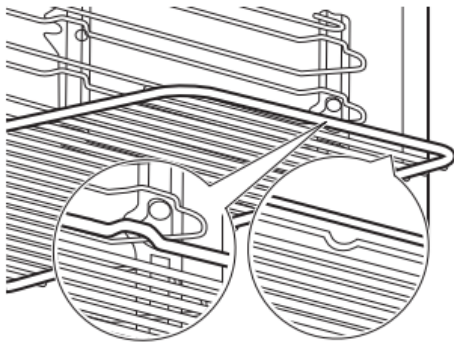

Bakrooster:

Plaats het rooster tussen de geleidestangen van de roostersteun en zorg ervoor dat de pootjes omlaag staan.



Bakplaat:

Schuif de bakplaat tussen de geleidestangen van de roostersteun.

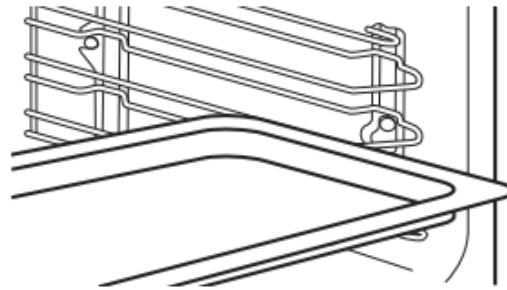

Magnetronglas onderste plaat:

**!** **Let op!** Gebruik de glazen bodemplaat van de magnetron alleen met de magnetronfunctie. Verwijder het accessoire als u naar een andere functie schakelt, bijvoorbeeld magnetron grillen of grillen.

Plaats het accessoire op de bodem van de uitsparing. Plaats het voedsel op de glazen bodemplaat van de magnetron.

Gebruik altijd de glazen bodemplaat van de magnetron als de magnetronfunctie gebruikt wordt. Deze is nodig om voedsel of vloeistoffen te verwarmen.

**!** **WAARSCHUWING!** De glazen bodemplaat kan heet worden als de oven in werking is.

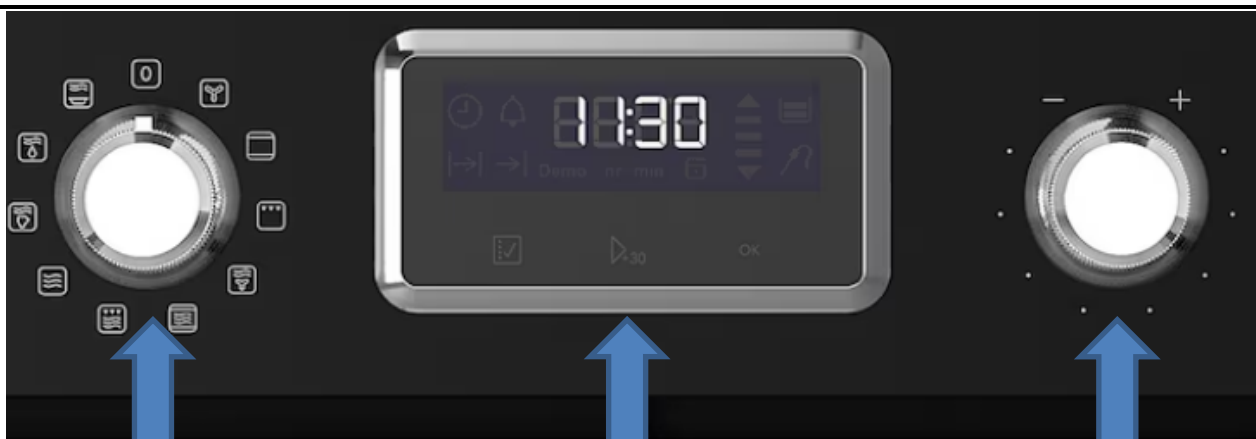
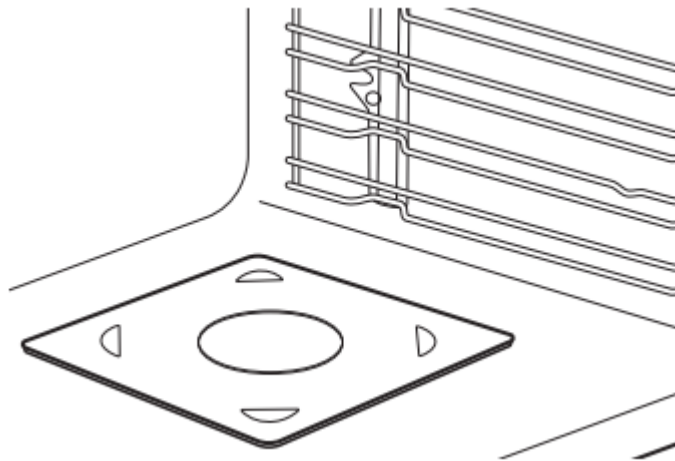

Verwarmingsfunctieknop

Temperatuur (oven) / Regelknop

Sensorveld / Knop	Functie	Beschrijving
	OPTIES	Instellen van de klokfuncties, magnetronvermogen. Controleren van de oventemperatuur. Uitsluitend als een verwarmingsfunctie in werking is.
	START + 30 sec.	Een verwarmingsfunctie starten. Indrukken om de duur van de magnetronfunctie met 30 seconden te verlengen.
OK	OK	Bevestigen.

## De magnetronfunctie instellen

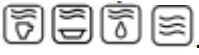
1. Verwijder alle accessoires.
2. Plaats de glazen bodemplaat van de magnetron.
3. Draai aan de verwarmingsfunctieknop om een functie te selecteren: 

 **Let op! Stel de oven nooit in werking als er zich geen voedsel in bevindt.**

Druk op  om te beginnen met de standaardinstellingen.

4. Blijf drukken op  om te schakelen tussen de instellingen voor: Duur en magnetronvermogen.

Draai aan de regelknop om de waarde in te stellen en druk op **OK** om te bevestigen.

U kunt ook drukken op  om Duur in stappen van 30 seconden te wijzigen.

Als de ingestelde tijd voor Duur eindigt, klinkt het geluidssignaal weer en stopt de oven.

5. Draai de knop voor de verwarmingsfuncties naar de uit-stand om de oven uit te schakelen.

Als u de deur van de oven opent, stopt de oven. Om het opnieuw te laten starten sluit u de deur en drukt u op .

## De Combinatiemagnetron functie instellen:

1. Verwijder de glazen bodemplaat, bakplaat en rooster uit de magnetron.
2. Draai aan de knop voor de verwarmingsfuncties om de functie  te selecteren.

 **Let op! Stel de oven nooit in werking als er zich geen voedsel in bevindt.**

In het display verschijnt de standaardtemperatuur.

3. Druk op  om te starten.

4. Druk opnieuw en opnieuw op  voorwijziging van: Duur, magnetron vermogen, temperatuur.

Draai aan de bedieningsknop om de waarde in te stellen en druk op **OK** om te bevestigen.

Ongeveer 5 graden voordat de ingestelde temperatuur is bereikt klinkt er een geluidssignaal.





Als de ingestelde tijd eindigt, klinkt het geluidssignaal weer en stopt de oven.

5. Draai de knop voor de verwarmingsfuncties naar de uit-stand.

Wanneer u deze functie gebruikt met de ingestelde tijd van meer dan 7 minuten, kan het magnetronvermogen niet meer dan 600 W bedragen.

 De oven kan geluiden maken wanneer er gebruik wordt gemaakt van de functie Combinatiemagnetron.

## De oven functie instellen:

1. Verwijder de glazen bodemplaat ,
2. Plaats de bakplaat en/of rooster bij   of alleen het rooster bij 
3. Draai aan de verwarmingsfunctieknop naar één van de bovenstaande (2.) functies om deze te selecteren.
4. Draai aan de regelknop om de temperatuur in te stellen.
5. Druk op  om te starten.
6. Draai de knop voor de verwarmingsfuncties naar de uit-stand om de oven uit te schakelen.

 **Wanneer de ovenfunctie actief is, verschijnen de balkjes in het display  één voor één wanneer de temperatuur in de oven stijgt en verdwijnen ze wanneer de temperatuur daalt.**

**Checken of er ook een kinderslot opzit!!!**

[https://www.ikea.com/nl/nl/manuals/smaksak-combimagnetron-hetelucht-zwart\\_AA-2048576-5-1.pdf](https://www.ikea.com/nl/nl/manuals/smaksak-combimagnetron-hetelucht-zwart_AA-2048576-5-1.pdf)